

DETAL K - 1 szt.

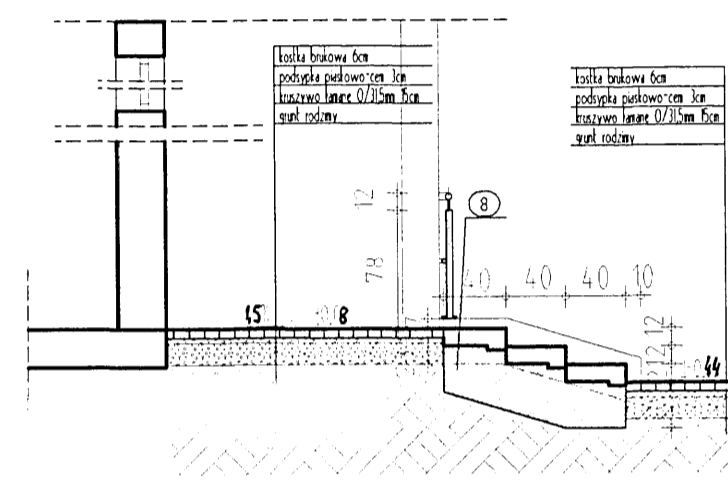

PRZEKROJ X14-X14 (wysokość stopnia - 12cm)

DETAL I - 1 szt.

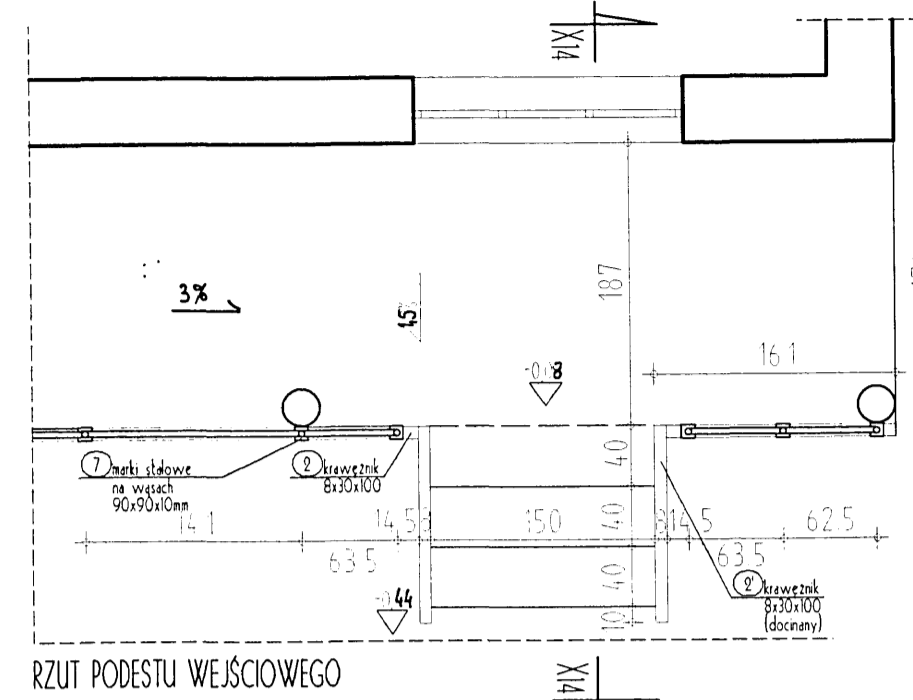
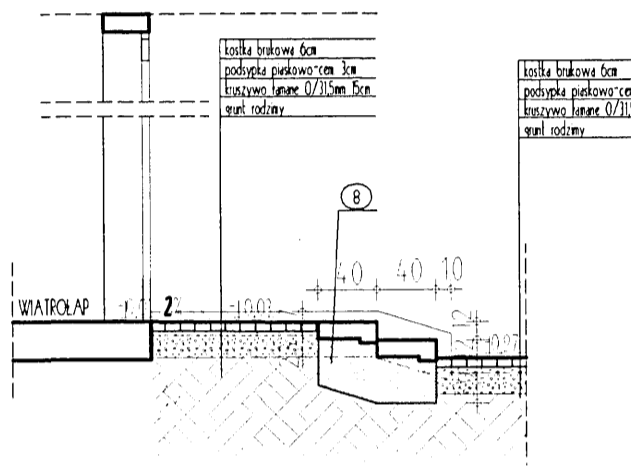
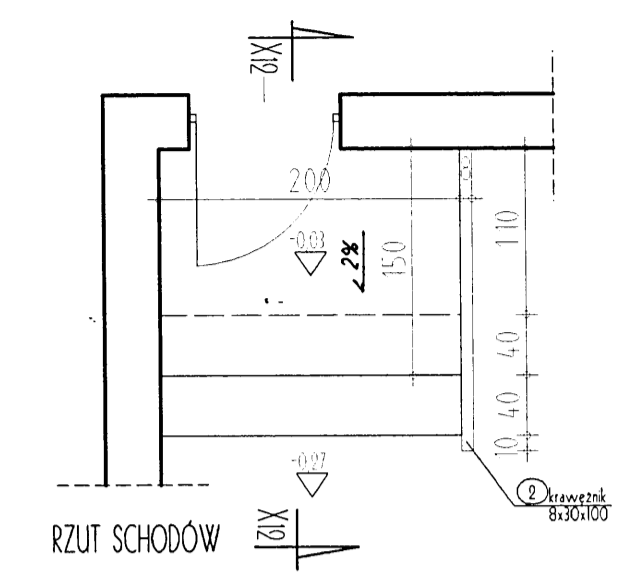

PRZEKROJ X12-X12 (wysokość stopnia - 12cm)

DETAL G - 2 szt.

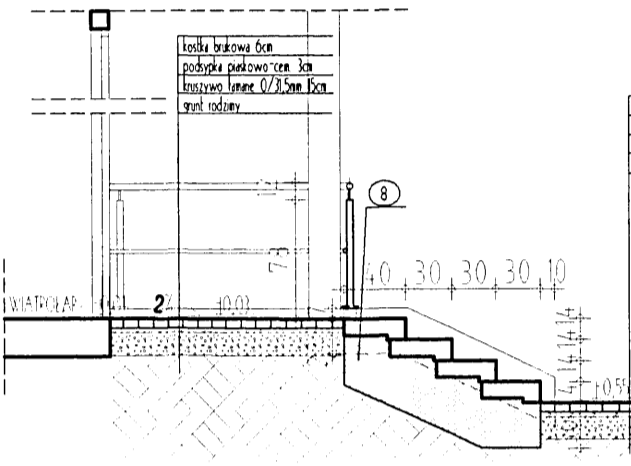
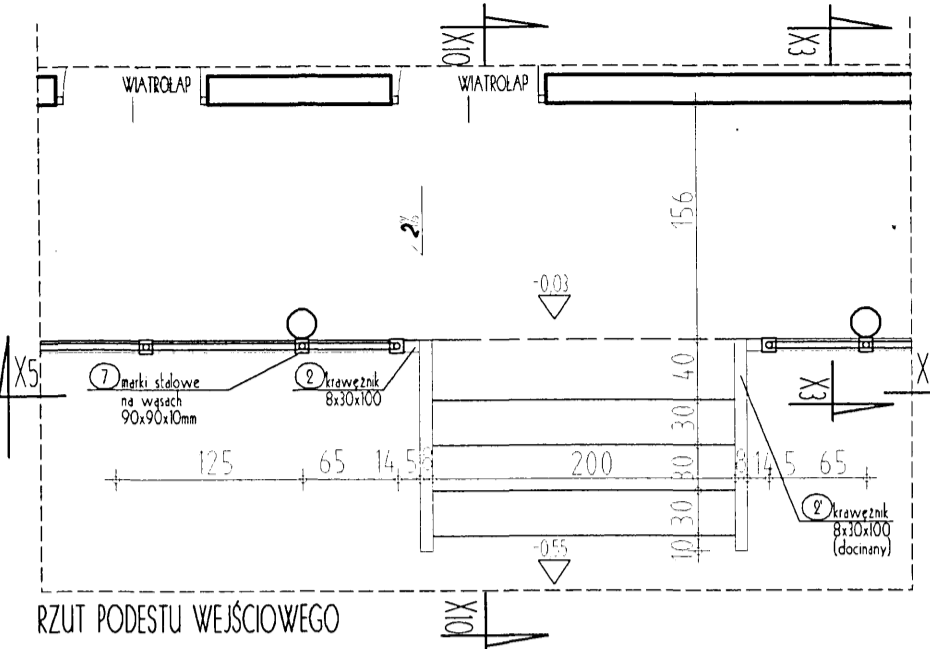

PRZEKROJ X10-X10 (wysokość stopnia - 14cm)

DETAL E - 4 szt.

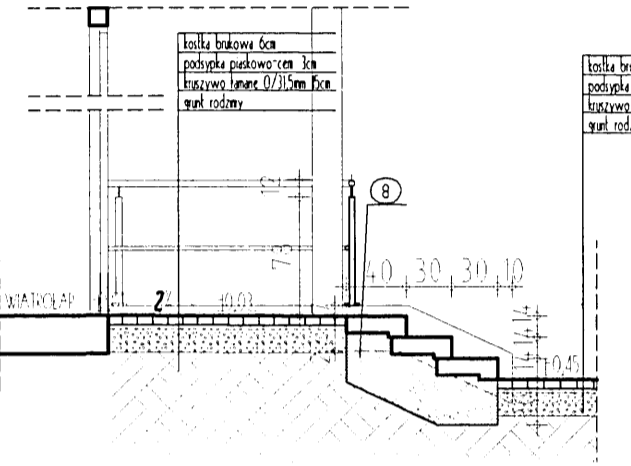
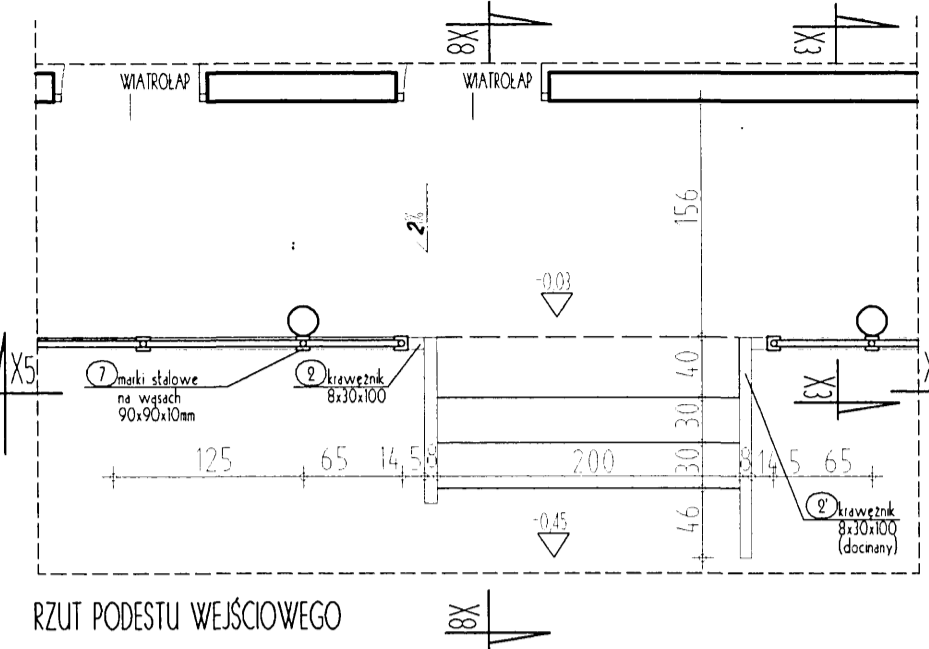

PRZEKROJ X8-X8 (wysokość stopnia - 14cm)

DETAL C - 4 szt.

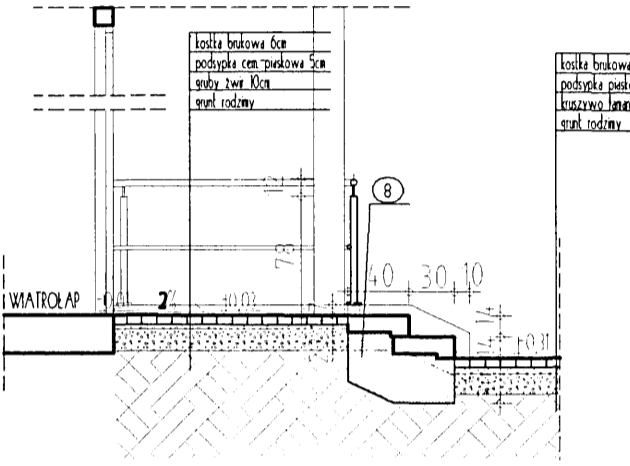
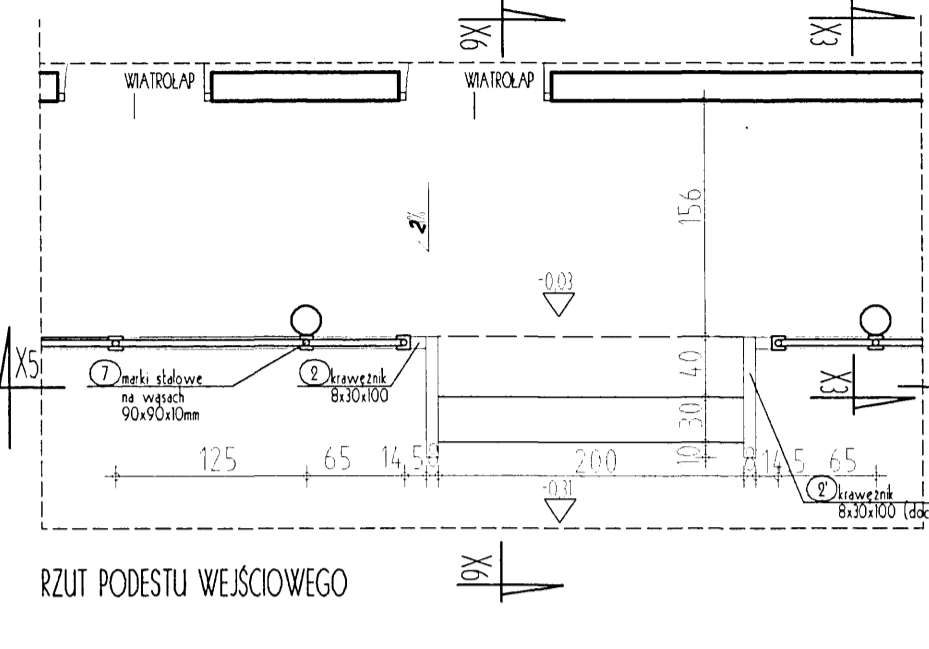

PRZEKROJ X6-X6 (wysokość stopnia - 14cm)

DETAL B - 3 szt.

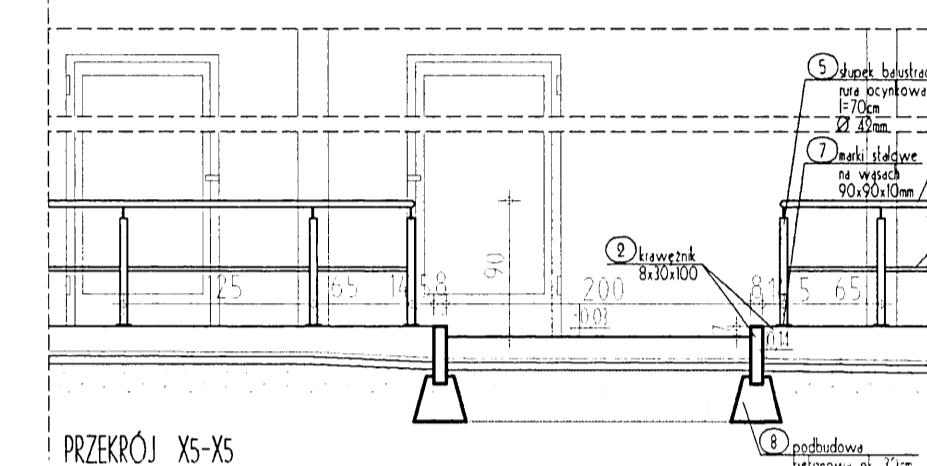
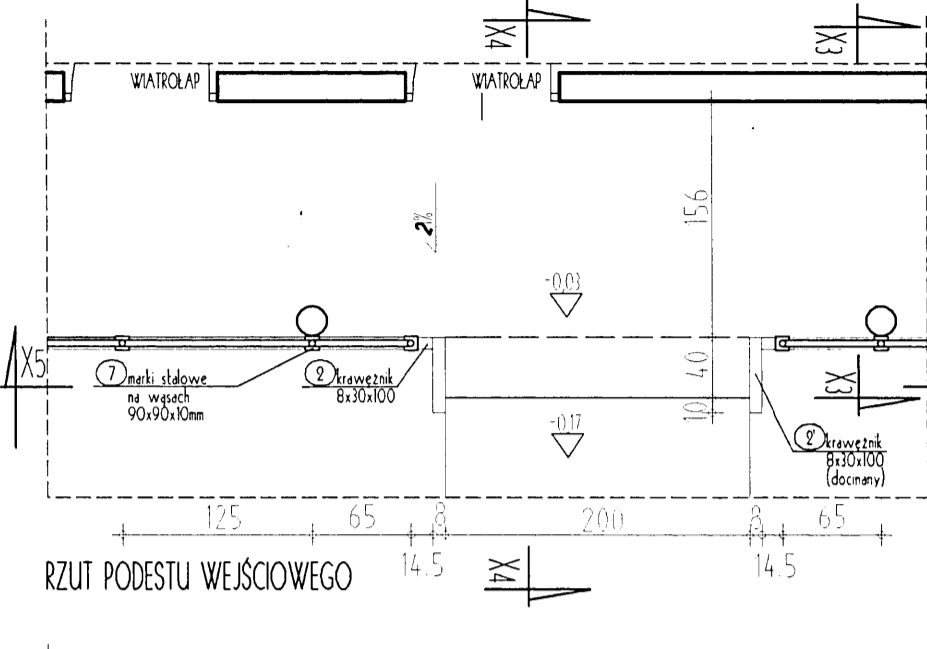

PRZEKROJ X4-X4 (wysokość stopnia - 14cm)

DETAL A - 4 szt.

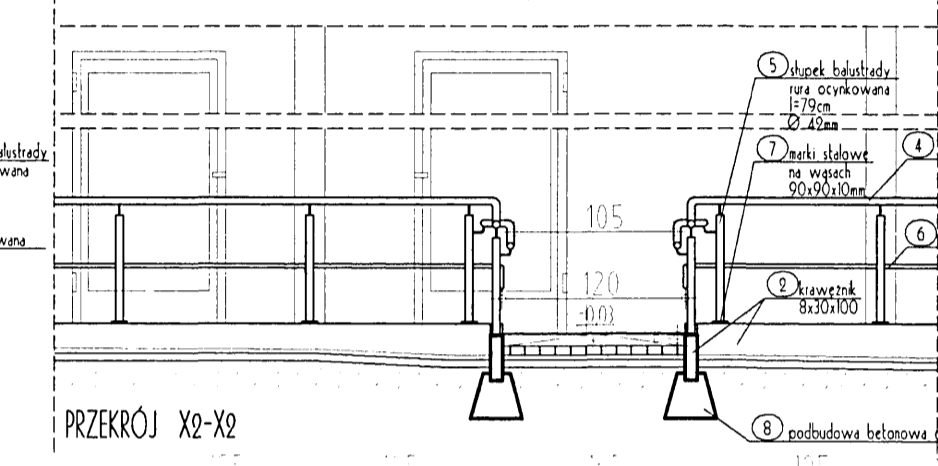
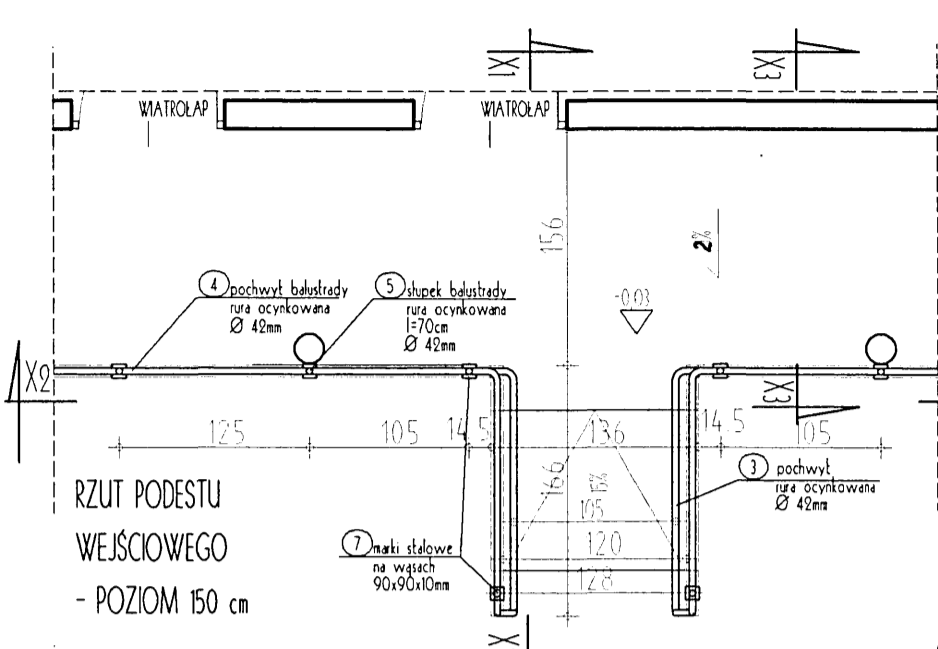

PRZEKROJ X1-X1

DETAL Ł - 1 szt.

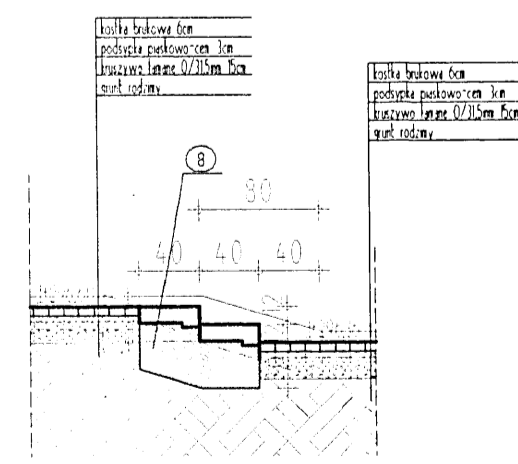
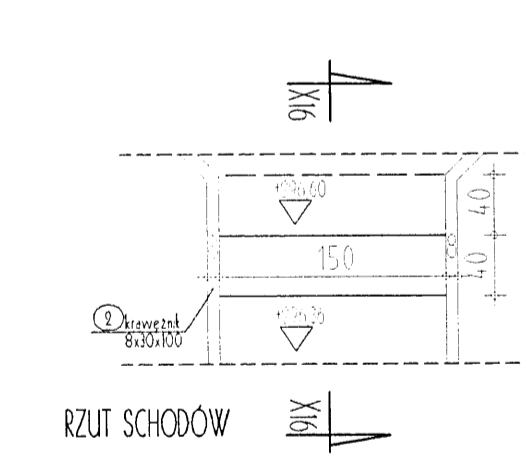

PRZEKROJ X16-X16 (wysokość stopnia - 12cm)

DETAL L - 2 szt.

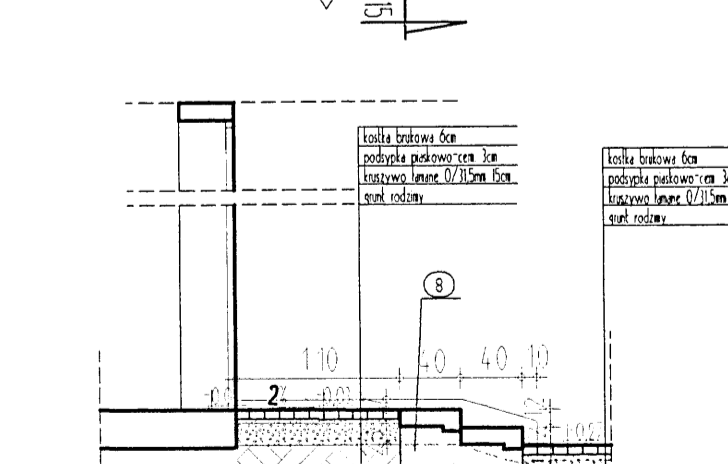
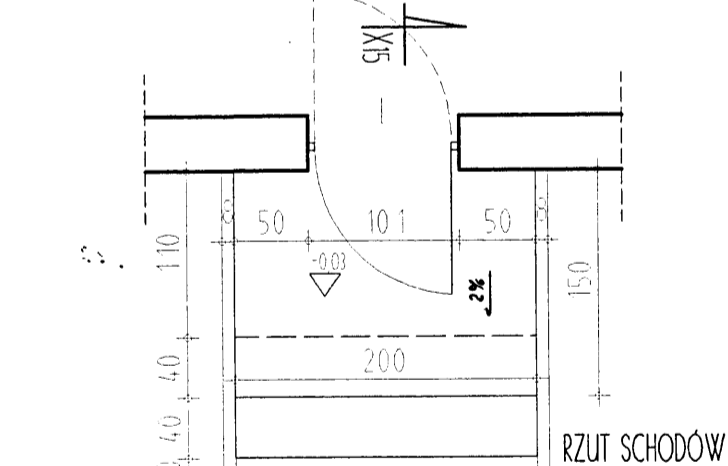

PRZEKROJ X15-X15 (wysokość stopnia - 12cm)

DETAL J - 1 szt.

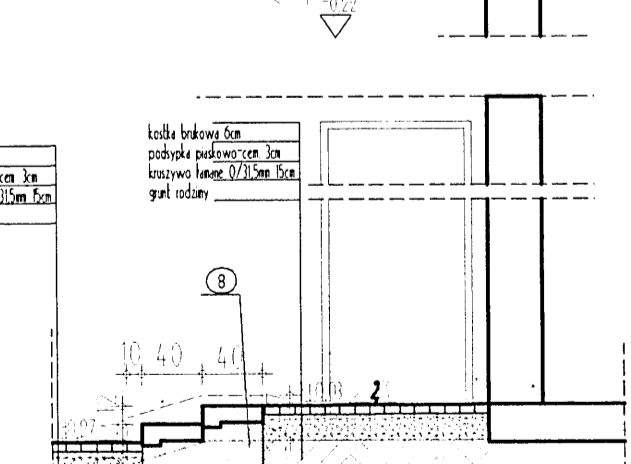
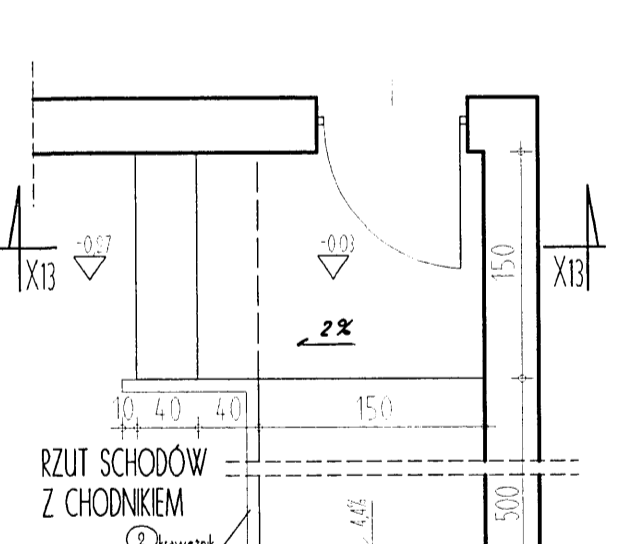

PRZEKROJ X13-X13 (wysokość stopnia - 12cm)

DETAL H - 1 szt.

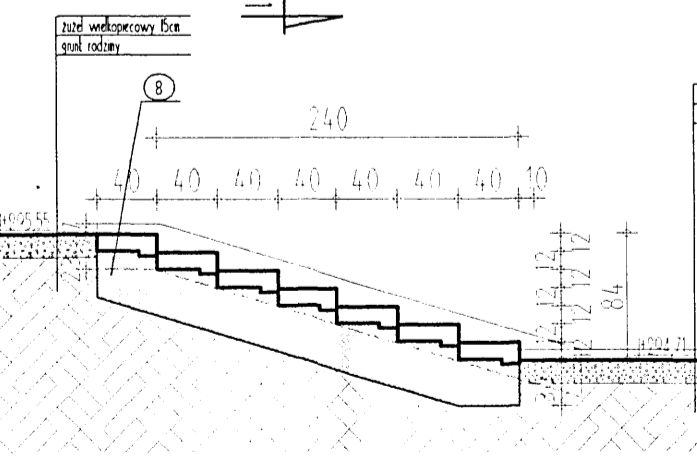
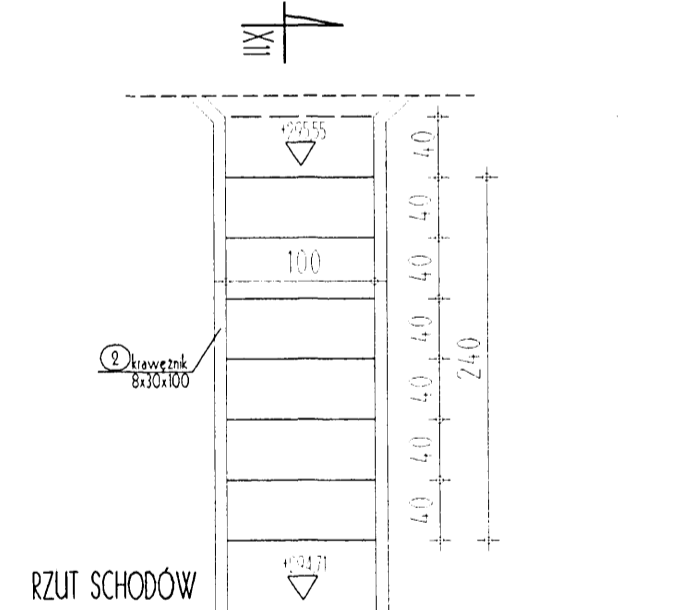

PRZEKROJ X11-X11 (wysokość stopnia - 12cm)

DETAL F - 2 szt.

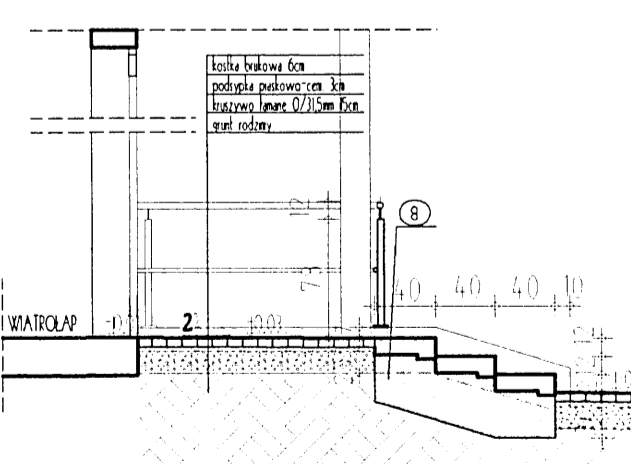
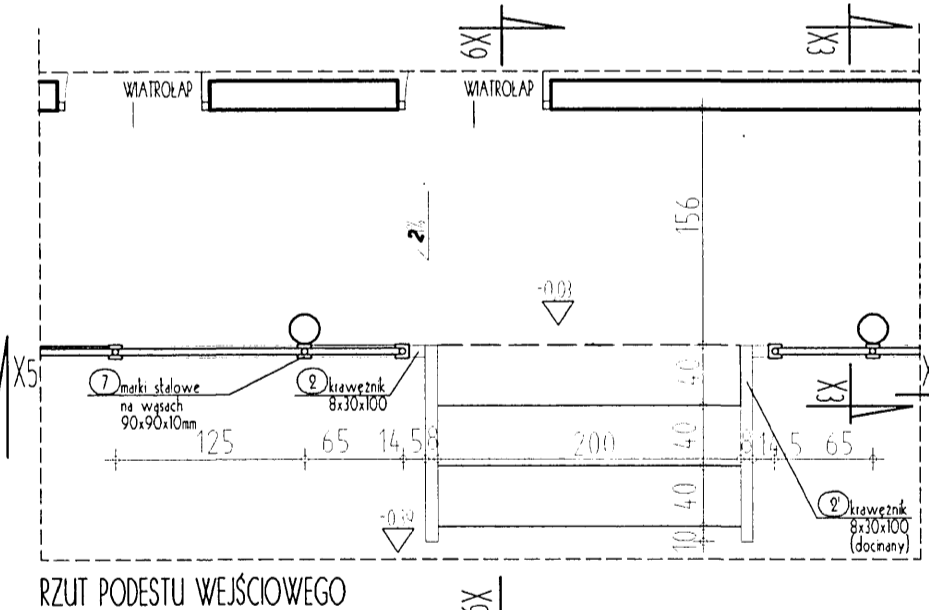

PRZEKROJ X9-X9 (wysokość stopnia - 12cm)

DETAL D - 4 szt.

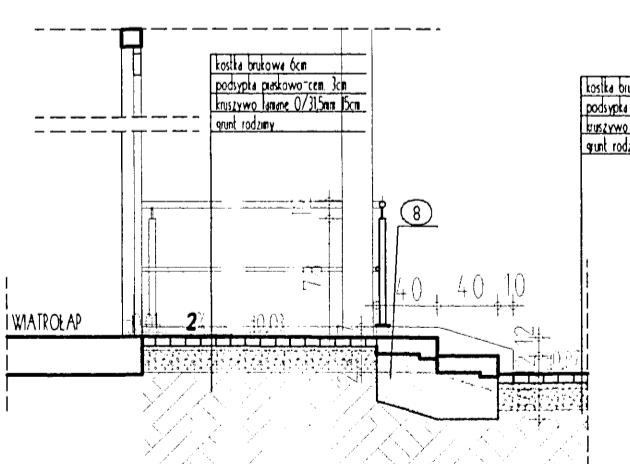
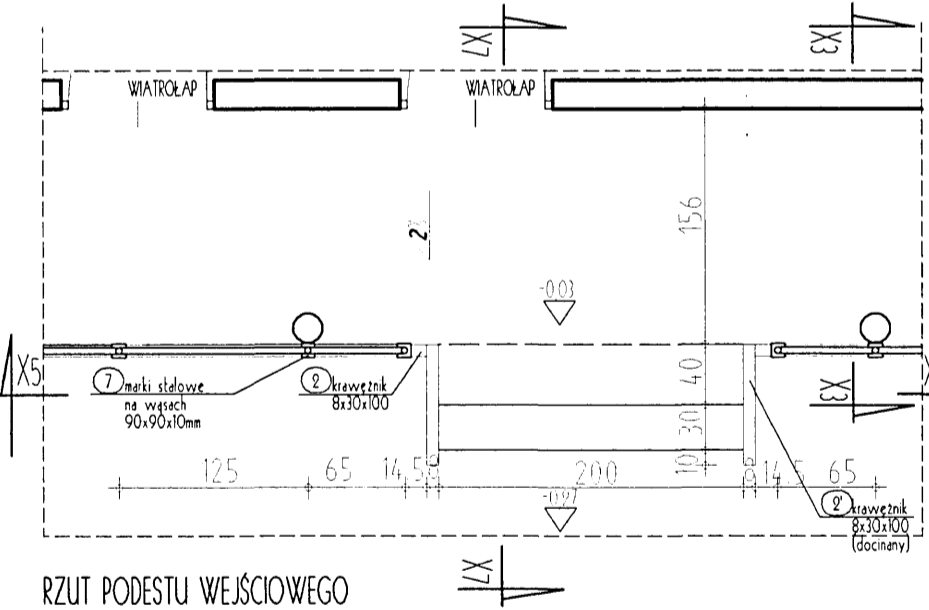

PRZEKROJ X7-X7 (wysokość stopnia - 12cm)

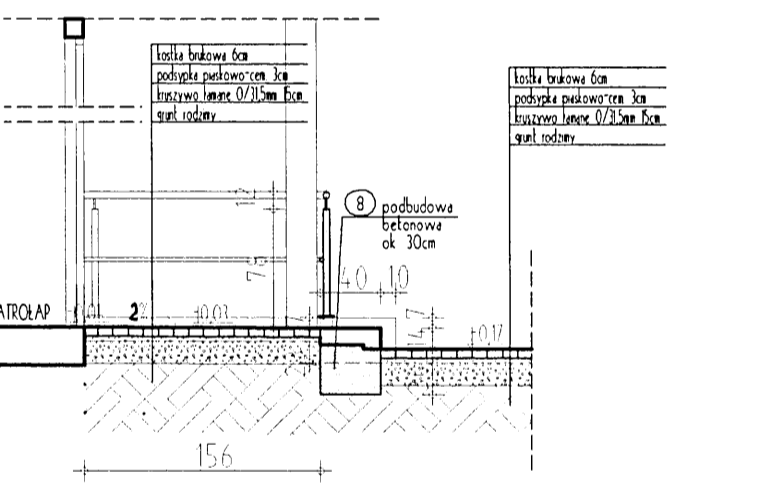

PRZEKROJ X4-X4 (wysokość stopnia - 14cm)

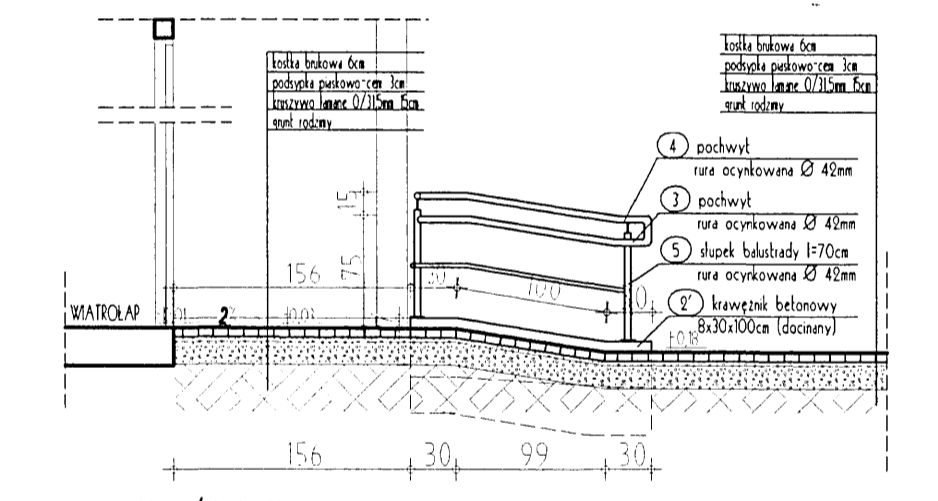

PRZEKROJ X1-X1

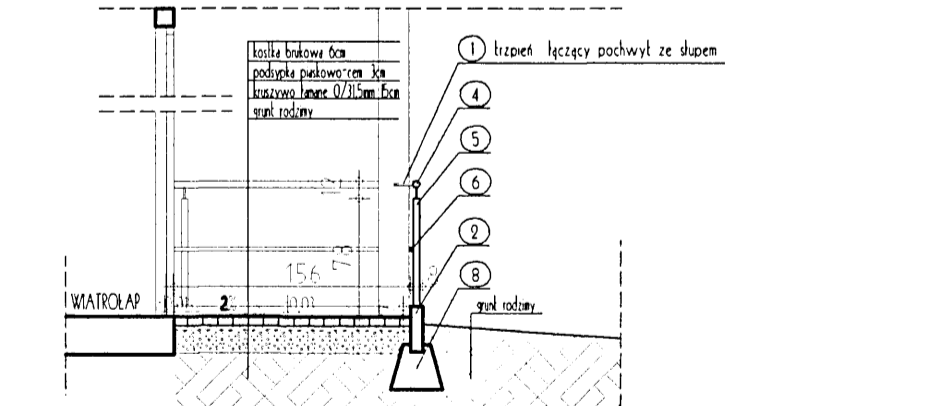

PRZEKROJ X3-X3

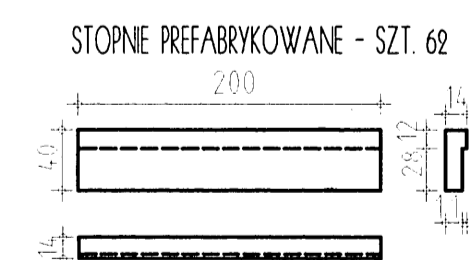

STOPNIE PREFABRYKOWANE - SZT. 62

		autorska pracownia projektowania architektury "ARPA-Jan Pudo"	
adres: Zespół budynków socjalnych Białzin ul. Włkka dzika nr 137		ZT 10	
nazwa: Projekt wykonawczy z zagospodarowania i ukształtowania terenu		data: 04.2005	
autor: mgr inż. arch. Jan Pudo		edycja: "A"	
współautor: mgr inż. arch. Joanna Klajmon-Rusin		skala: 1:50	
współautor: mgr inż. arch. Anna Świdorska		nr rys.:	
współautor: mgr inż. arch. Tomasz Czabaj		5	
sprawdzający: mgr inż. arch. Anita Langer		upr. proj. 732/94	